

ПОРТРЕТ МАТУСИ

Намалюй портрет своєї матусі та розфарбуй.
Якого кольору в неї волосся, брови, очі, щічки, вуста?
Подаруй свій малюнок ненці.

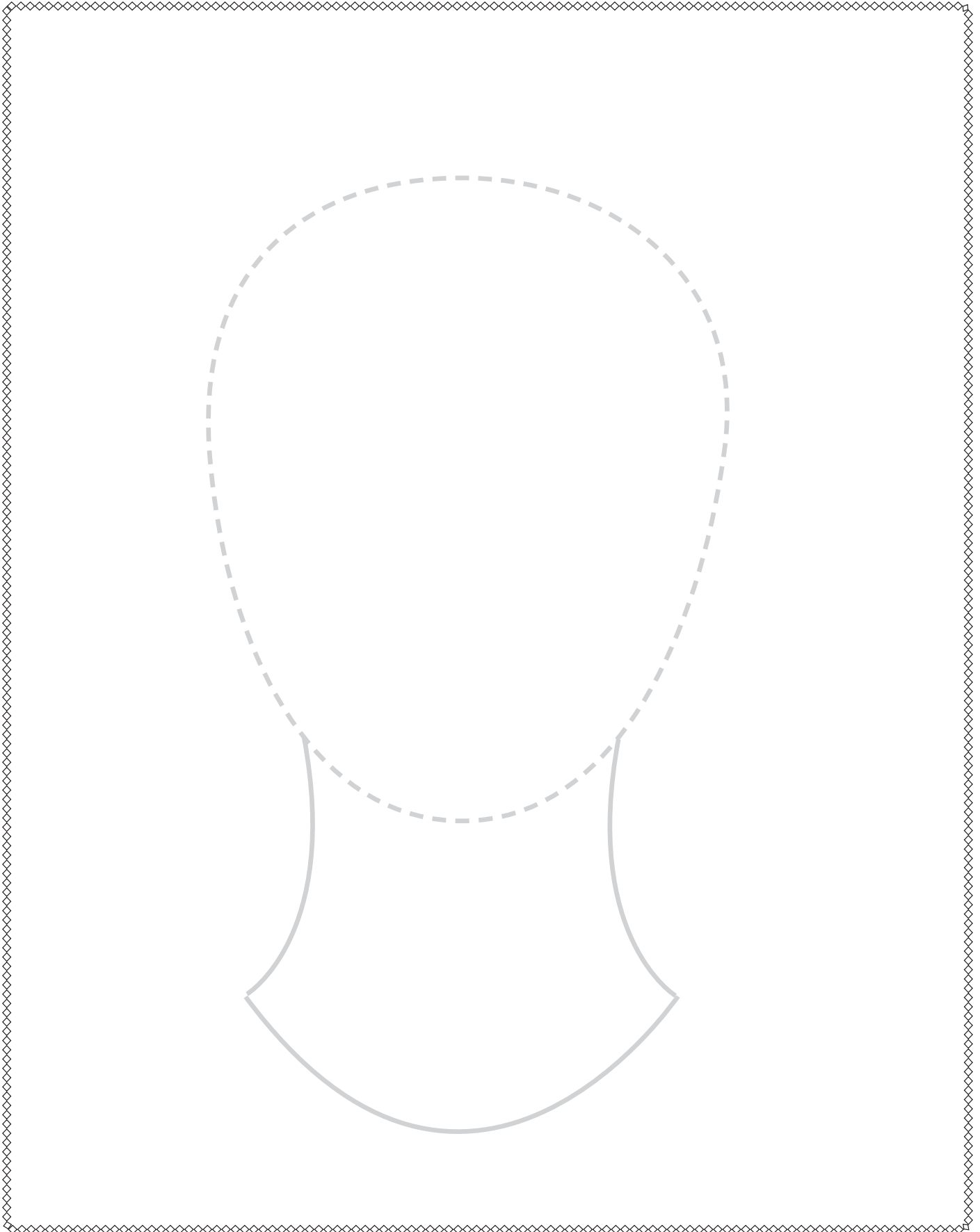

ПОЛАДНАЙ КИЛИМОК

Поладнай килимок: знайди йому відповідну латочку та домалюй. Розфарбуй полагоджений килимок.

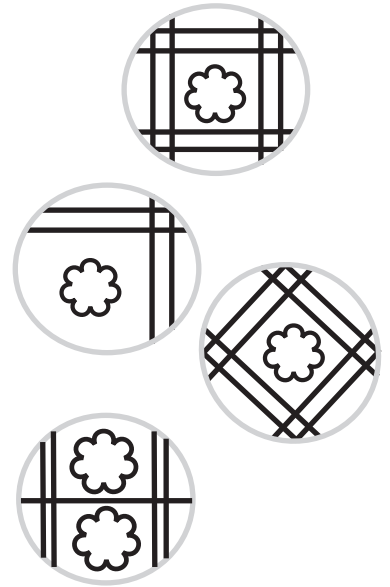
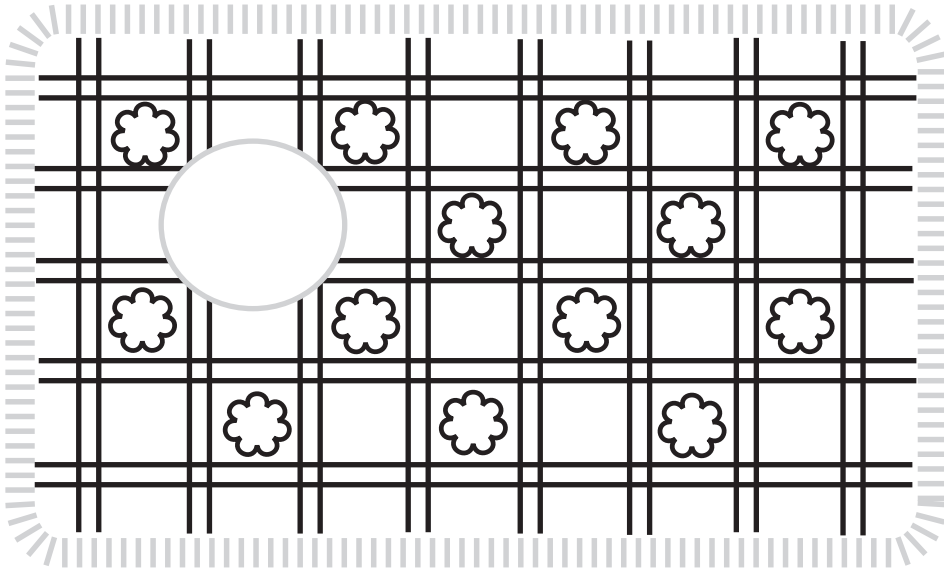

КЛУБОЧКИ ДЛЯ КОТИКА

Намалюй кольоровими олівцями по пунктирних лініях різні клубочки для котика.

Які речі можна сплести з вовняної пряжі?

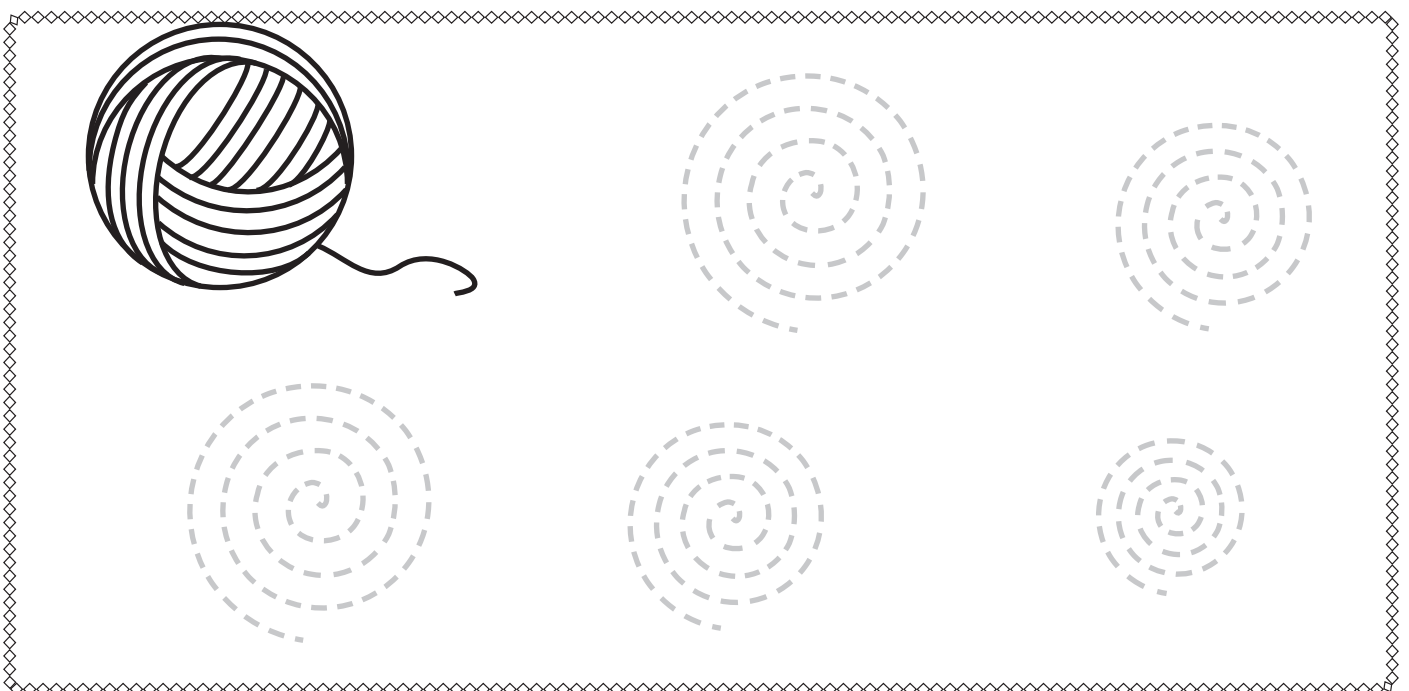

ДОМАЛЮЙ МЕБЛІ

Назви меблі, що на малюнку. Яких частин їм бракує?
Домалюй меблі та розкажи, як їх використовують.

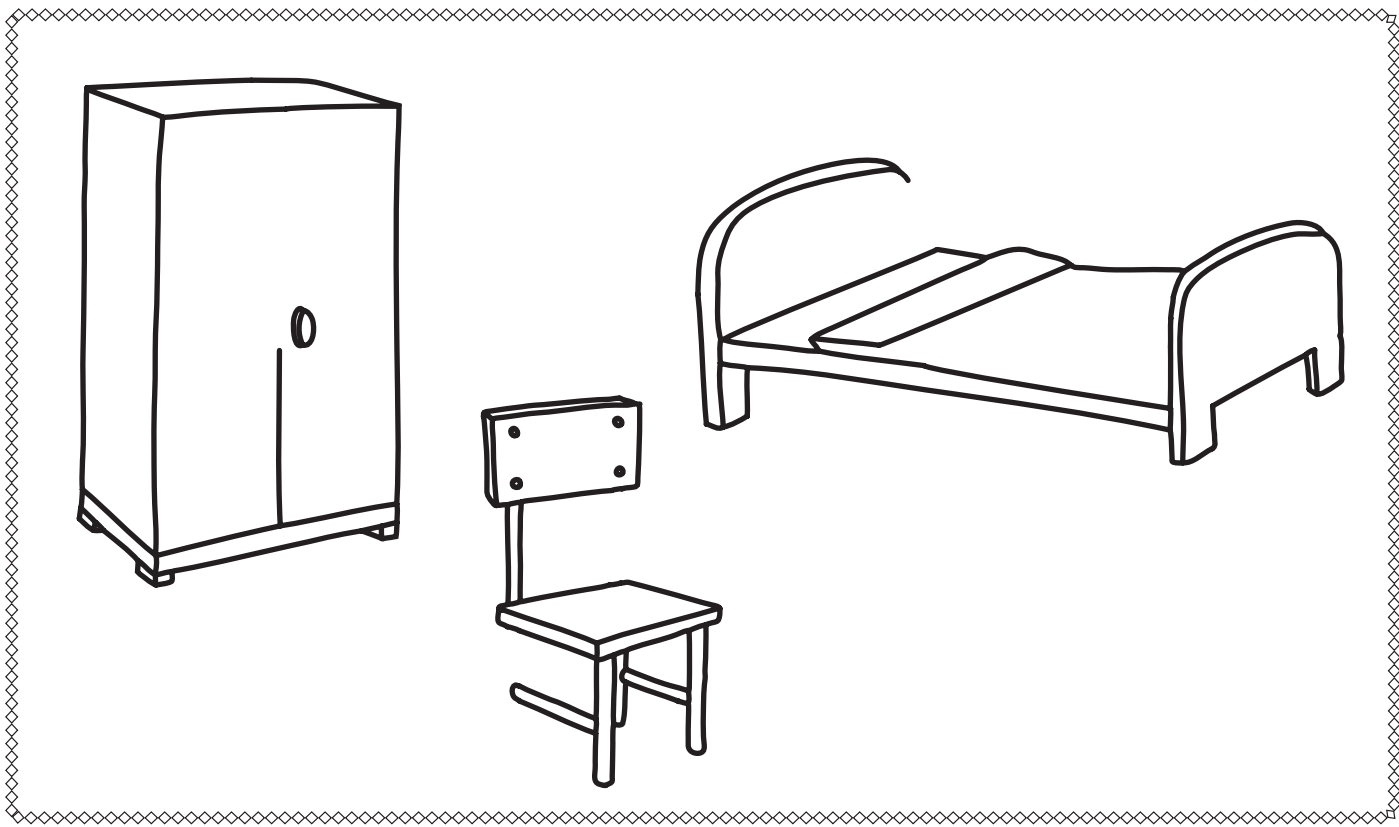

ПОБУТОВА ТЕХНІКА

Як називається ця побутова техніка? Розфарбуй
ці предмети. Розкажи, як використовують їх у тебе
вдома.

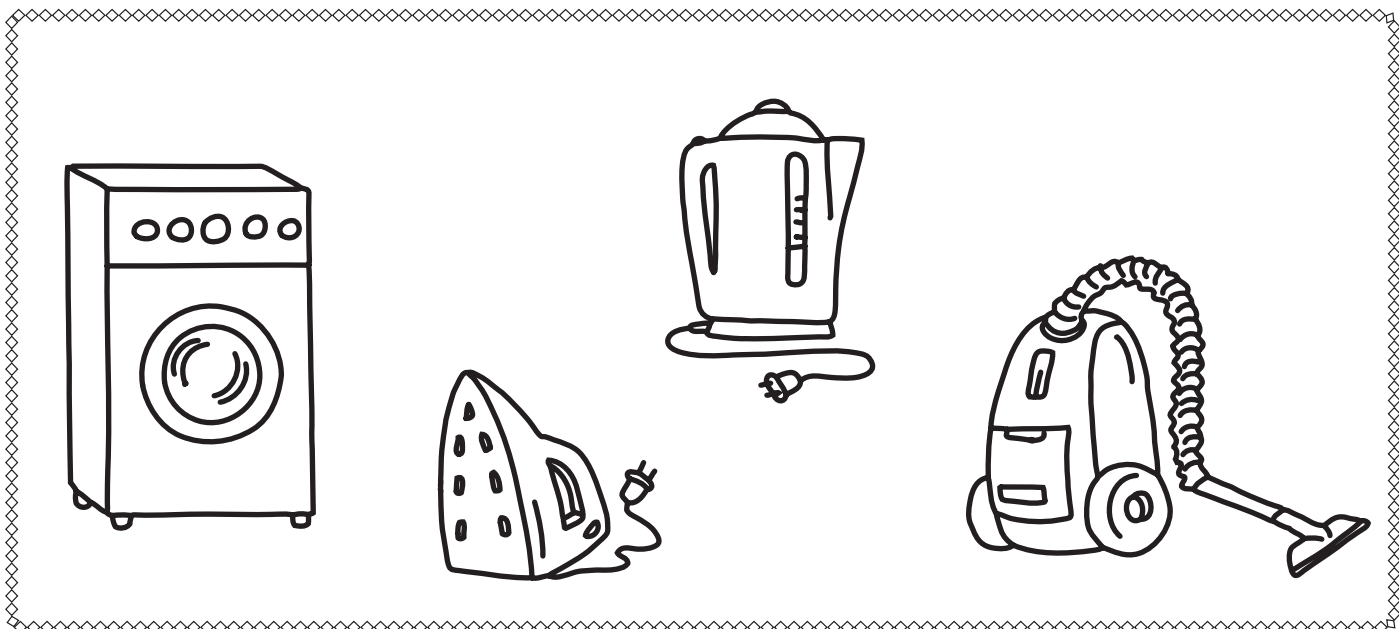

ВЕЛИКОДНЯ КРАТТАНКА

Розфарбуй великоднє яйце у свій улюблений колір. Умочи палець у фарбу іншого кольору та створи з цяточок гарний візерунок.

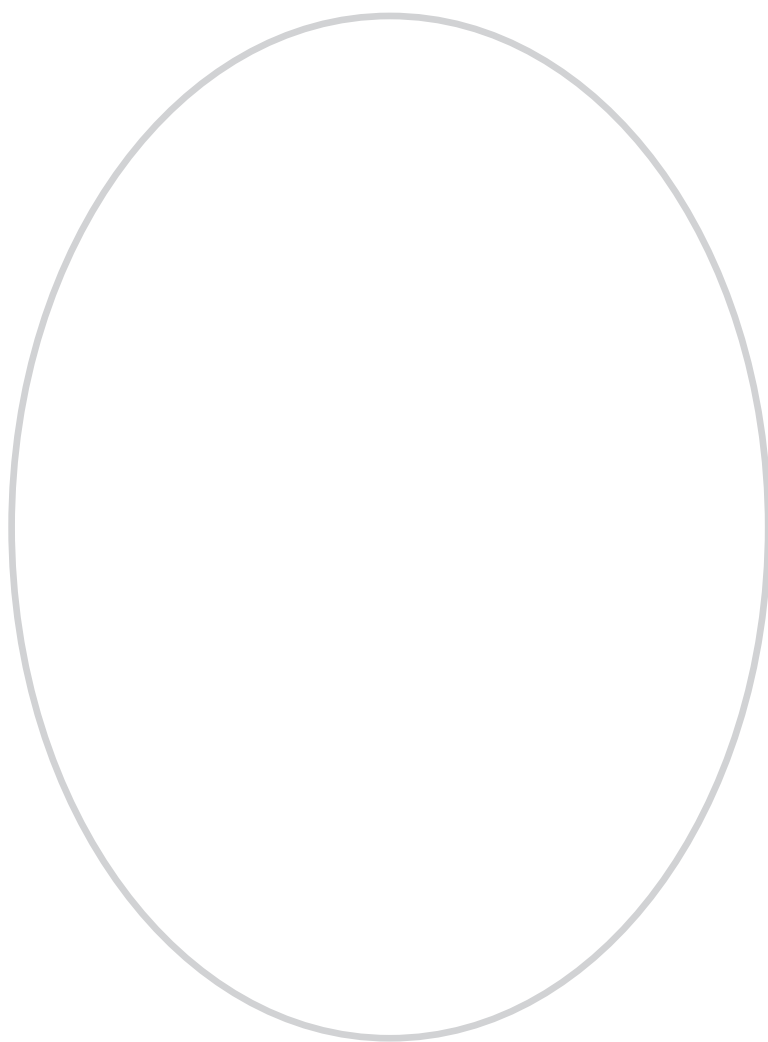

ПРИКРАСЬ СВЯТКОВИЙ КУЛИЧ

Прикрась та розфарбуй великодній кулич.
Як іще його називають? Що разом із куличем кладуть
до святкового кошика?

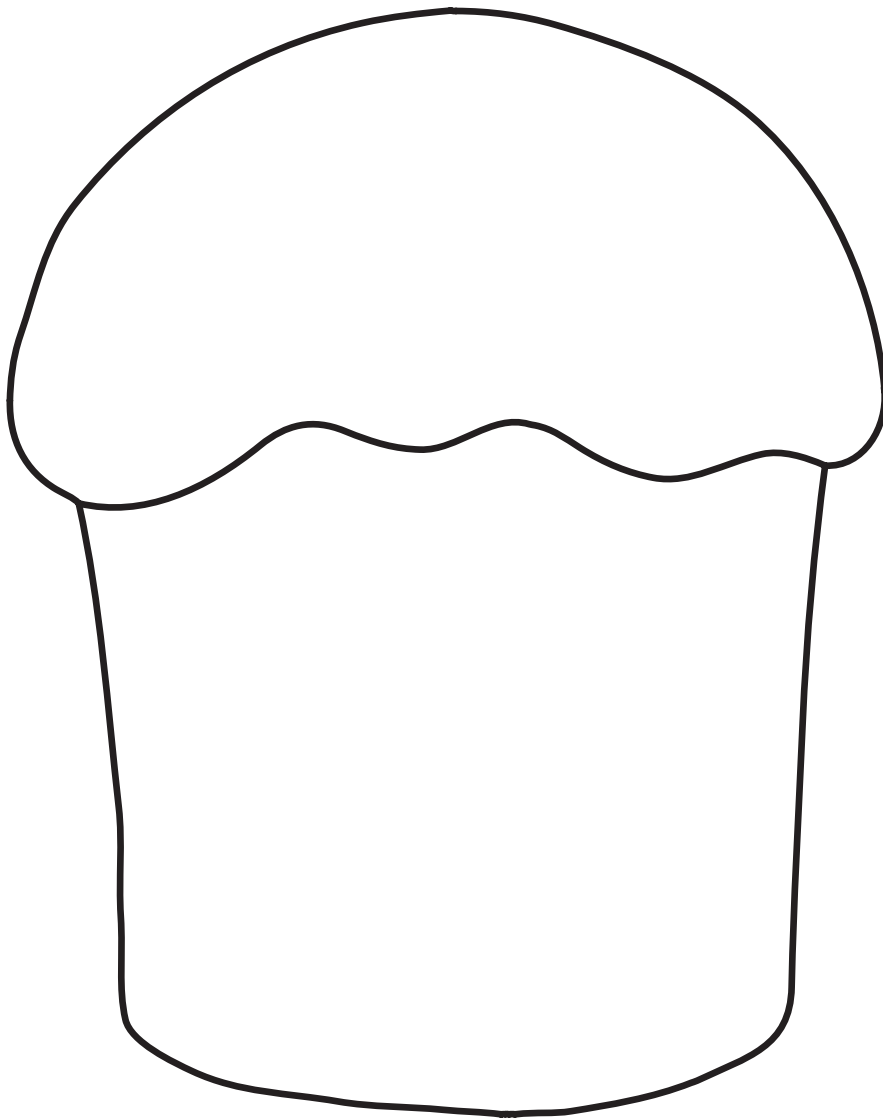

ПОРТРЕТИ

Домалюй портрети дітлахів. Чим відрізняються зовнішність хлопчика від зовнішності дівчинки?

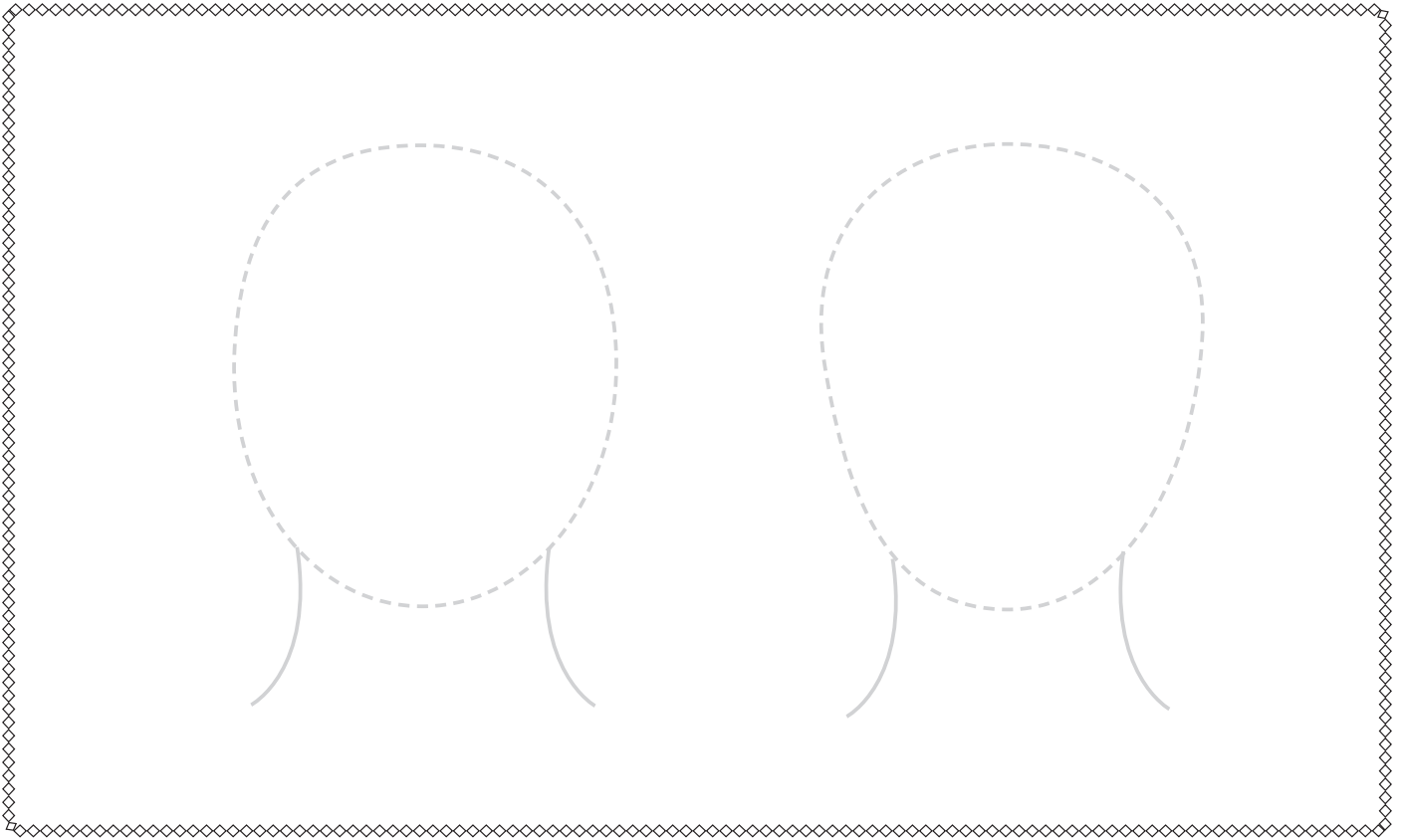

ГРЕБІНЦІ

Домалюй зубчики гребінцям. Розкажи, як гребінець допомагає тобі мати охайний вигляд.

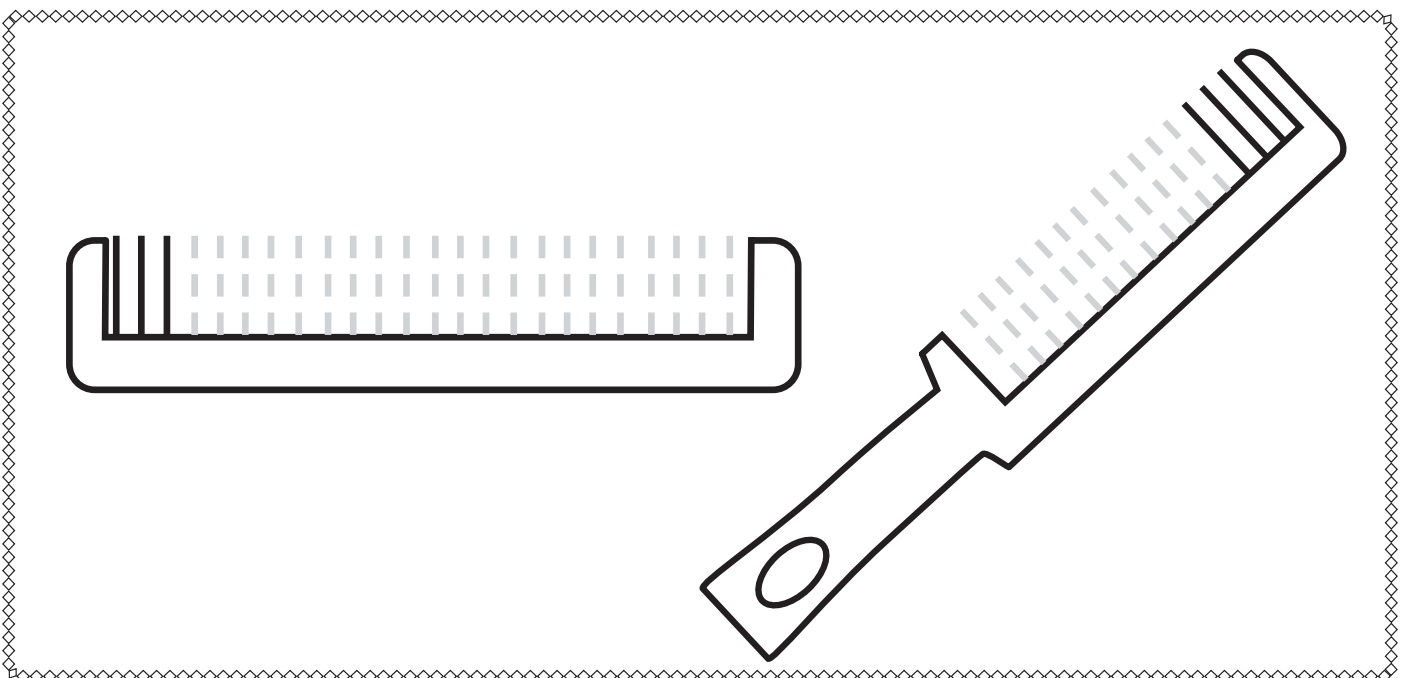

РОЗФАРБУЙ КВІТКУ ПРАВ

Чи знаєш ти, які права є у дитини? Назви їх та розфарбуй квітку-семицвітку. Добери до кожної пелюстки окремий колір. Замовай сім бажань.

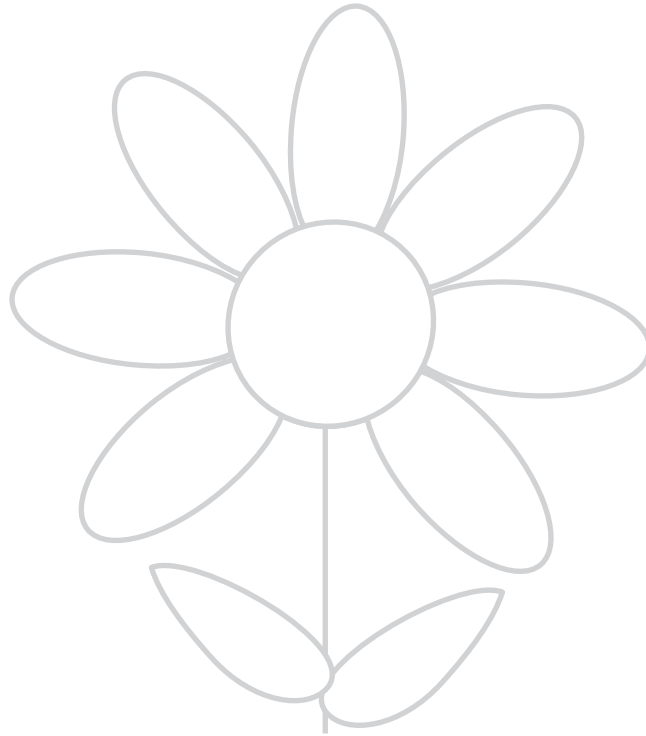

НЕБЕЗПЕЧНІ ПРЕДМЕТИ

Уважно роздивись предмети. Які з них небезпечні? Заштрихуй їх червоним олівцем. Якої шкоди вони можуть завдати тобі?

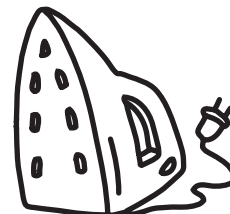
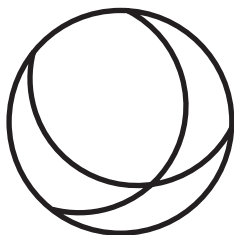
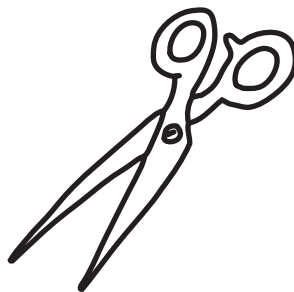
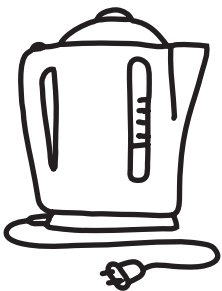

НАМАЛЮЙ МЕТЕЛИКА

Намалюй по пунктирних лініях метелика. Розфарбуй його яскравими весняними кольорами.

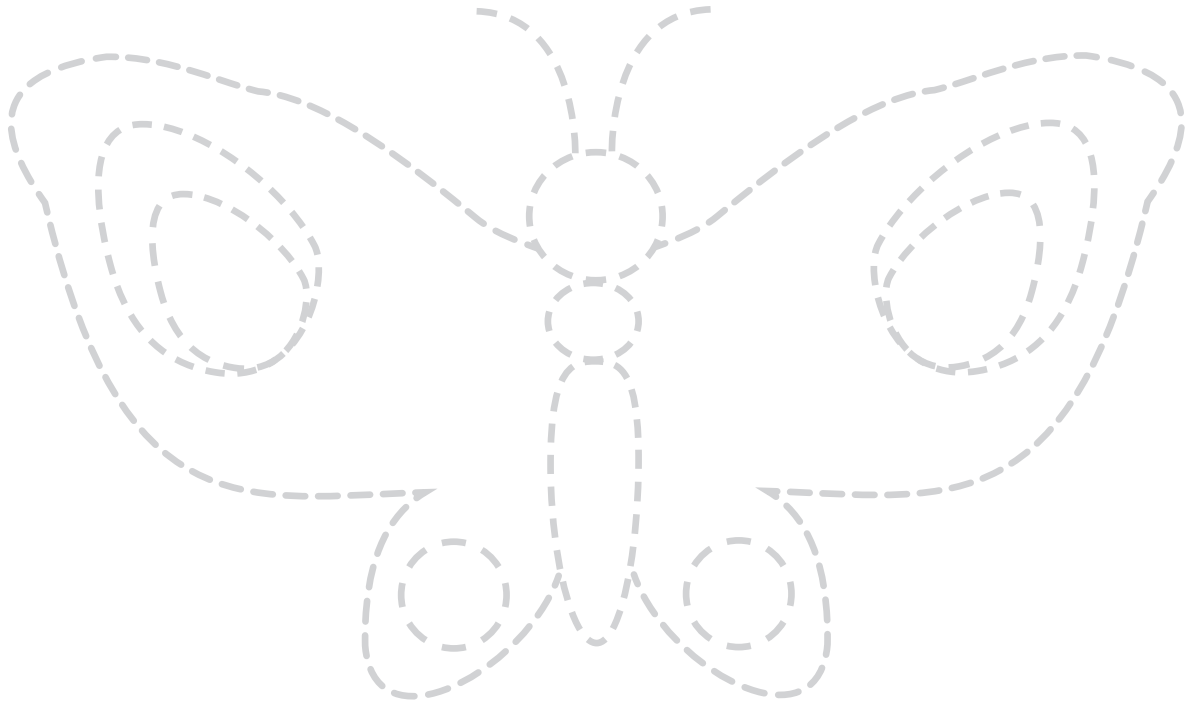

РОЗФАРБУЙ ВЕСЕЛКУ

Що то за коромисло, що після дощу в небі повисло? Які кольори веселки ти знаєш? Розфарбуй веселку.

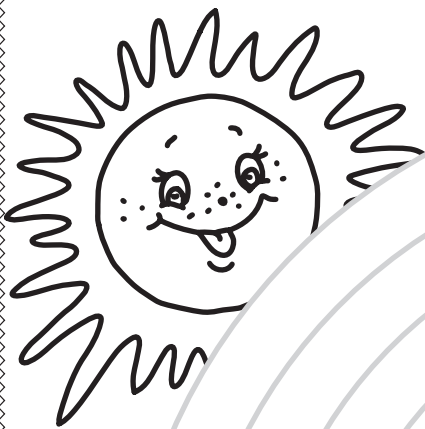

СОНЯЧНА РОДИНА

У Сонечка велика родина — планети, серед яких і наша Земля. Вона зображена на малюнку пунктиром. Обведи її та зафарбуй блакитним кольором. Розфарбуй планети, що є сусідками Землі. Чи знаєш ти, як вони називаються?

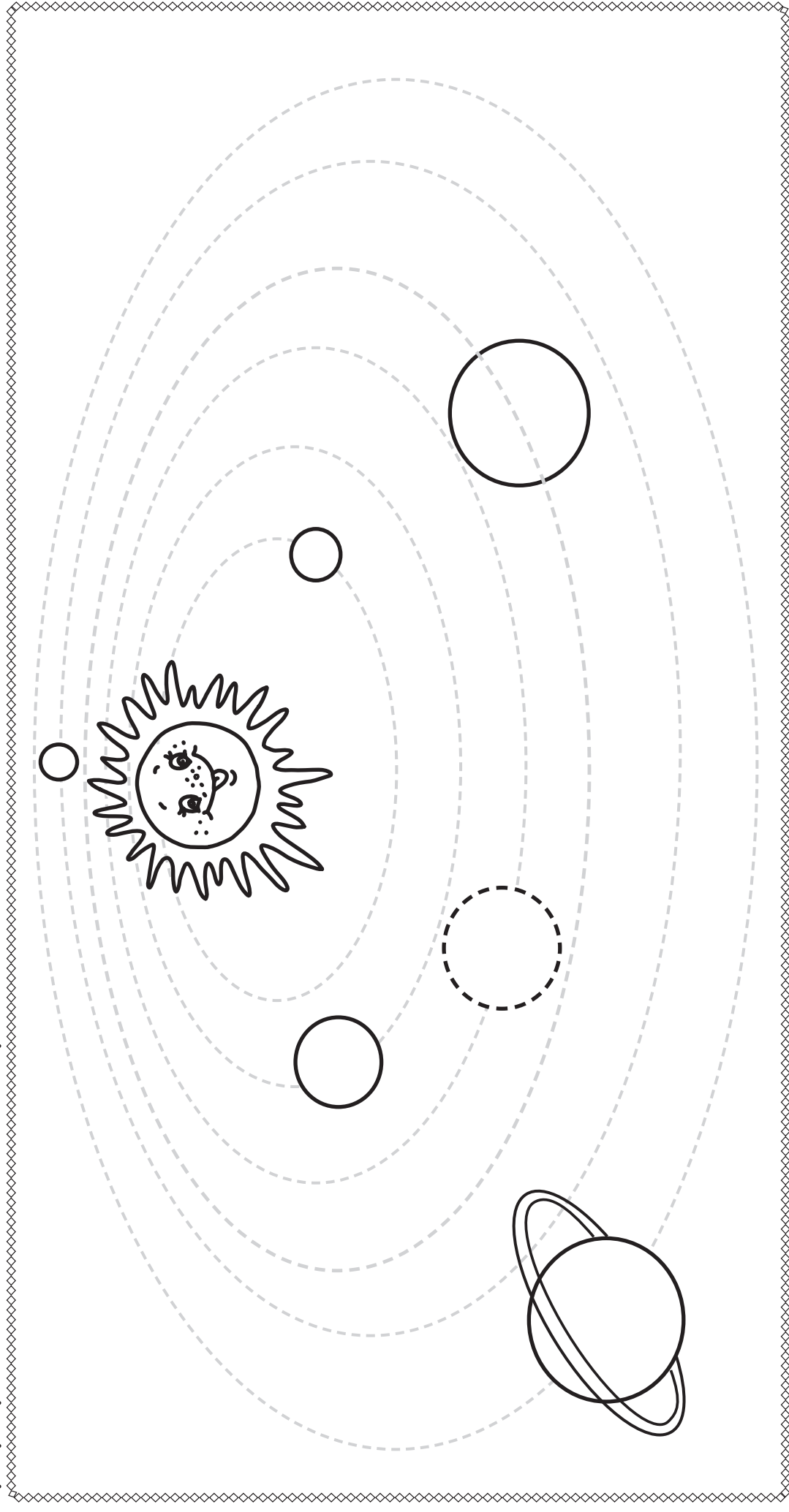

ПАРАСОЛЬКА

Заштрихуй парасольку. Яка парасолька є в тебе?
Коли потрібна парасолька?

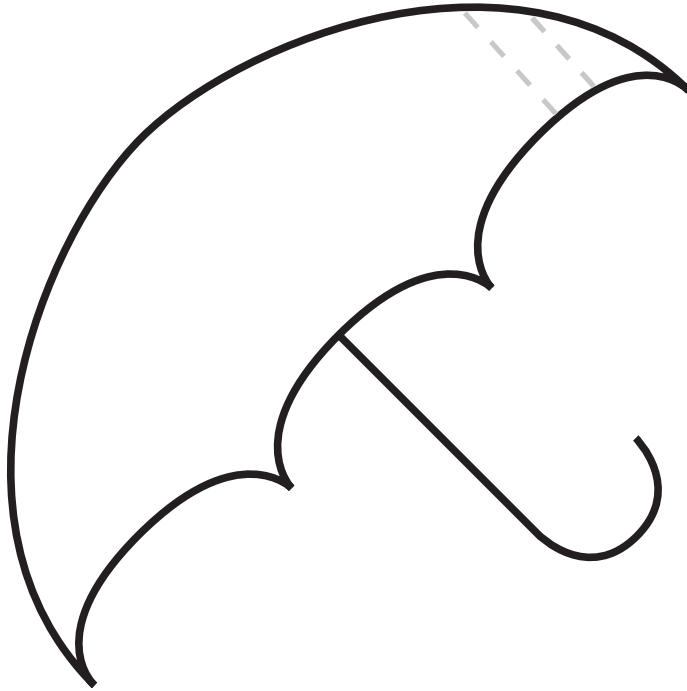

РОЗФАРБУЙ КОМАХ

Які комахи з'являються навесні? Розфарбуй їх.
Чим корисні бджоли та метелики для квітів?

